

Rea

ŁAZIENKA Z WYOBRAŻNIĄ

Instrukcja montażu i obsługi zestawu podtynkowego z przyciskiem spłukującym

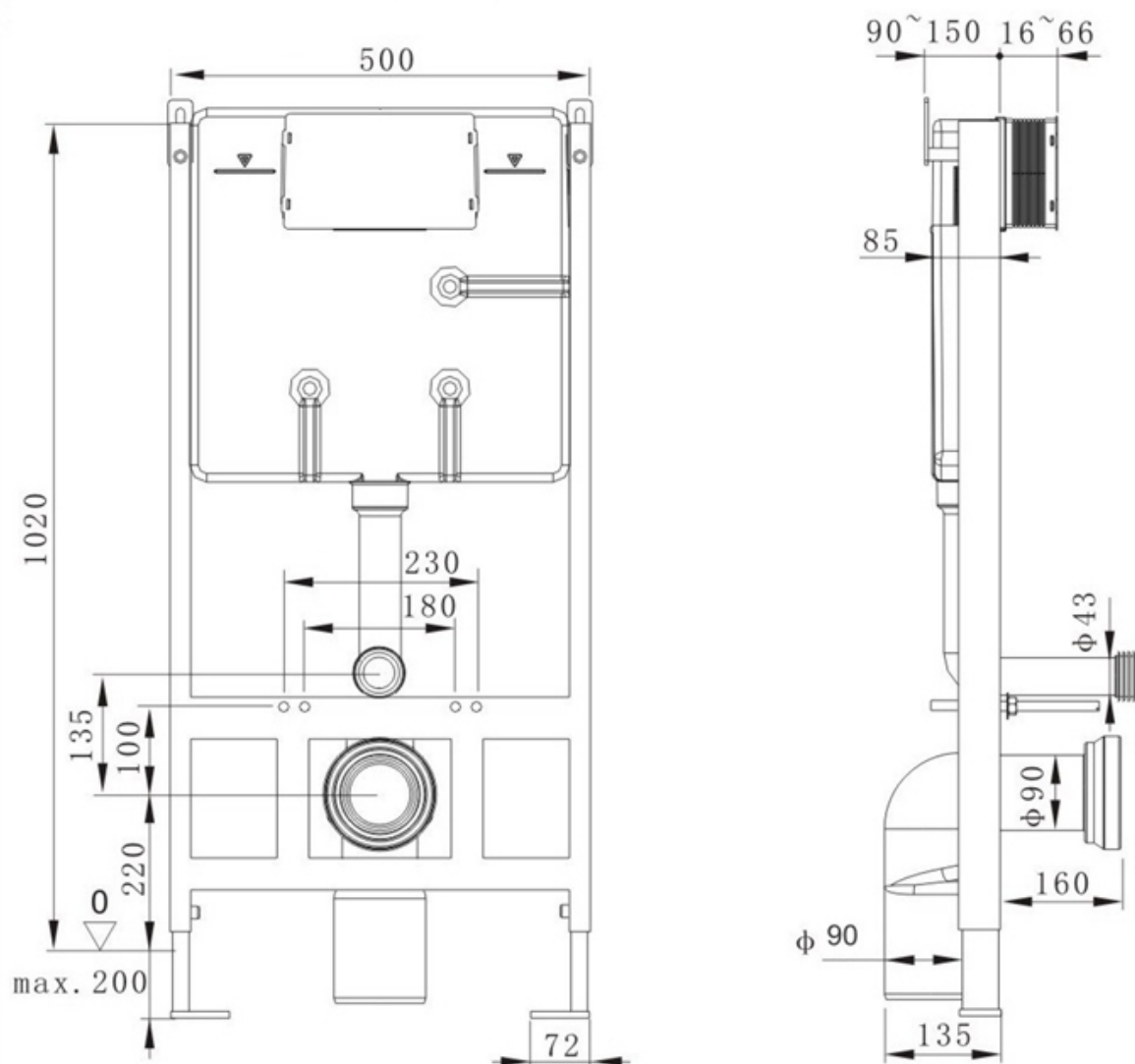

1. Elementy zestawu

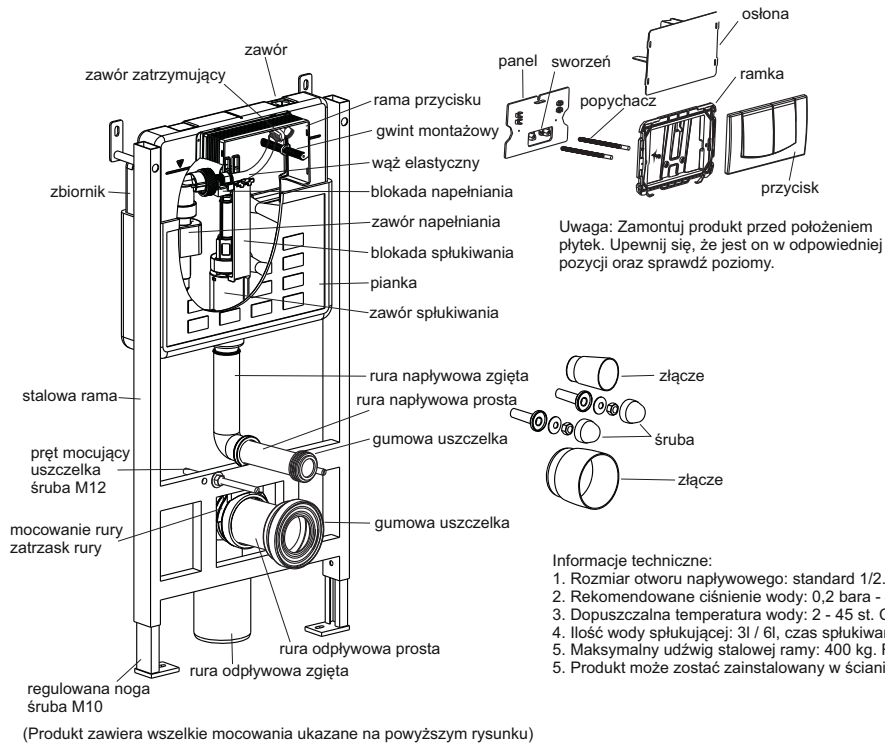

2. Wymagania techniczne mis podwieszanych

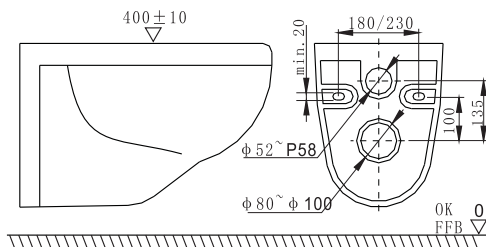

Wymagania wymiarowe:

1. Odległość między otworami montażowymi - 180 mm lub 230 mm.
2. Odległość między środkiem otworu napływowego, a środkiem otworu odpływowego - 135 mm.
3. Odległość pionowa między środkiem otworu odpływowego a środkiem otworu montażowego - 100 mm.
4. Średnica otworu napływowego - 52 mm - 58 mm.
5. Średnica zewnętrzna otworu odpływowego - 80 mm ~ 100 mm.
6. Średnica otworu montażowego - nie mniejsza niż 20 mm.
7. Wysokość od góry powierzchni miski podwieszanej do podłogi - 400 mm (z marginesem błędu 10 mm).

3. Sposoby montażu.

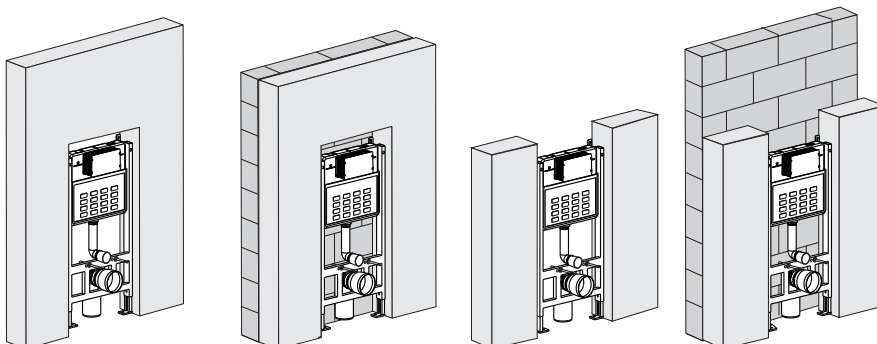

4. Montaż ramy

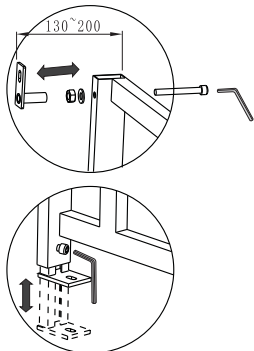

Ustaw odpowiednią wysokość nóg.

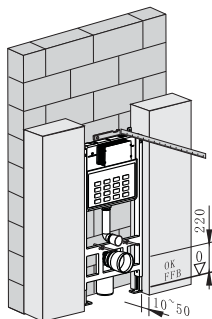

Ustaw poziom i wysokość ramy i zaznacz miejsca nawiercenia otworów.

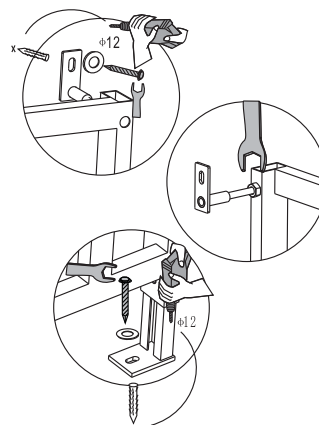

Nawierc otwór, umieść w nim plastikowy kolek i przykręć ramę śrubą.

5. Montaż rury odpływowej.

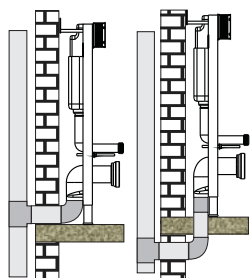

montaż rury nad lub pod poziomem podłogi

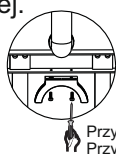

Przykręć mocowanie rury dwoma śrubami. Przyłmuj rurę odpływową zgiętą zatrzaskiem.

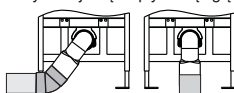

Rura odpływowa zgięta może zostać ustawiona w dowolnej pozycji w miarę potrzeby.

6. Montaż rury dopływowej.

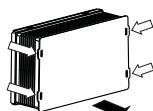

Wciśnij 4 zatrzaski i zdejmij osłonę.

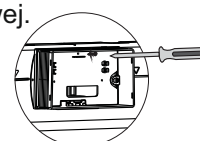

Wykręć śruby z panelu.



Złap za panel, pociągnij do góry i wyjmij pod kątem.



Podłącz rurę dopływową do zaworu, a następnie podłącz do niego wężyk.

Uwaga: w nowych rurach mogą wystąpić zabrudzenia, otwórz i zamknij zawór kilkakrotnie, aż do uzyskania czystej wody. Przepłukaj również zbiornik.

7. Przygotowanie do zabudowy.



Włóż panel pod kątem.

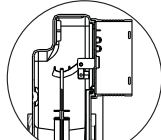

Umieść dwa haki panelu na zaworze spłuczki.

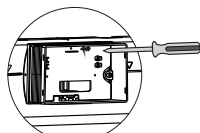

Przykręć panel śrubami.

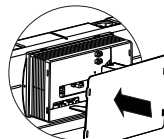

Założ osłonę.

8. Zabudowa.

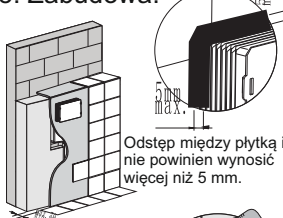

Odstęp między płytką i osłoną nie powinien wynosić więcej niż 5 mm.

Obuduj system płytami K-G lub OSB. Połóż płytki na gotową ścianę. Grubość płytek powinna wynosić od 20 do 70 mm.

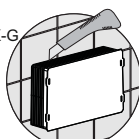

Odetnij część, która wystaje poza płaszczyznę ściany.

9. Montaż zbiornika.

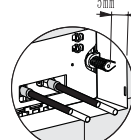

Gwint powinien wystawać 5 mm poniżej poziomu ściany.



Ustaw końce popychaczy tak, aby wystawały na około 28 mm.

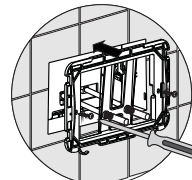

Przykręć ramkę na gwint montażowy długimi plastikowymi śrubami.

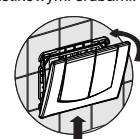

Zainstaluj przycisk na ramkę, najpierw nakładając go od dołu, a następnie dociskając na górze.

10. Dostosowywanie długości rur prostych. 11. Montaż miski podwieszanej.

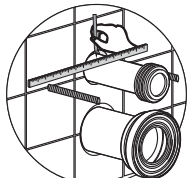

Włóż rury proste w rury zgięte, zaznacz na rurach miejsca styczności z powierzchnią ściany.

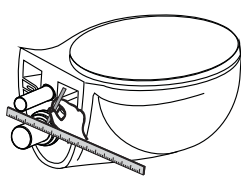

Włóż rury proste w otwory w misie, zaznacz na rurach miejsca styczności z powierzchnią miski.

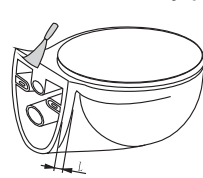

Zmierz odległość L od otworu montażowego w misie do końca miski. Pokryj tył miski cienką warstwą białego cementu w miejscach styczności ze ścianą.

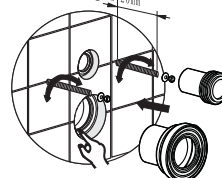

Nasmaruj silikonem uszczelki założone na rury zgięte, a następnie włóż w nie rury proste. Ustaw długość prętów montażowych, aby wynosiła L + 20 mm. Nakręć nakrętki na pręty montażowe.

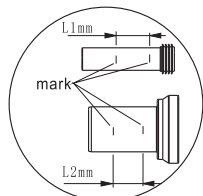

Zmierz odległości między zaznaczeniami.

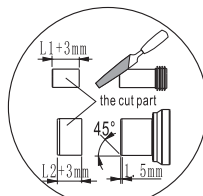

Dodaj do zmierzonych odległości 3 mm i odetnij otrzymaną długość od rur. Zeszlifuj koniec rury, aby był gładki.

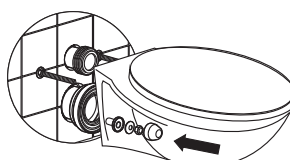

Założ misę na pręty montażowe, załóż na nie podkładkę dekoracyjną, podkładkę, nakrętkę oraz zatyczkę dekoracyjną.



Uszczelnij silikonem miejsca styku miski ze ścianą.

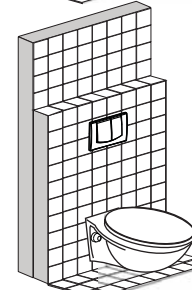
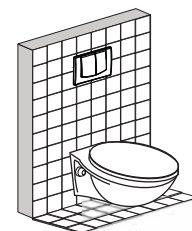

Życzymy miłego użytkowania!

